



13

# レンタルハウス

ハウス・トイレ・備品

## K-2 型

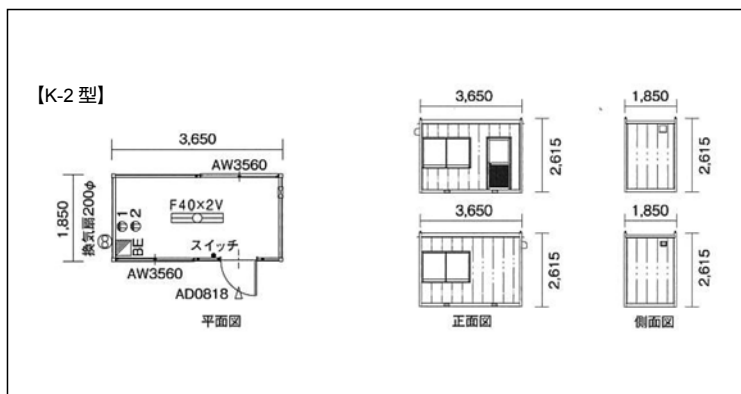

## K-3 型

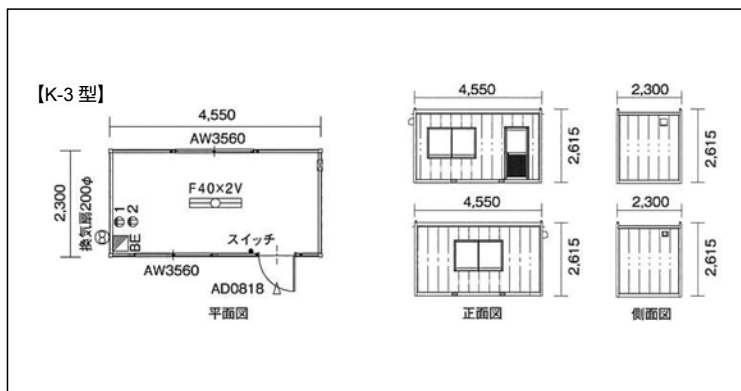

## K-4 型

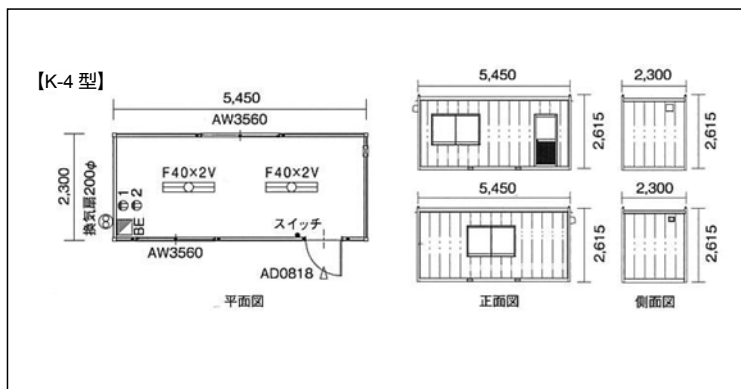

油圧ショベル

ICT (情報化施工)

アタッチメント類

運搬・転圧機械・整地・クレーン・荷役

高所作業車・高所作業足場

車両 (レンタカー)

発電機・溶接機

コンプレッサ・エア工具

ポンプ・洗浄・水処理機械

コンクリート打設関係

小型機械・工具類

照明機械

ハウス・トイレ・備品

保安用品

建築機械

仮設・資材 (鉄板・矢板・H鋼)

シーズン商品

通信・測量機器

足場仮設

参考資料

## 56型 3連棟

どこでも運べて、組み合わせても自由です。  
現場事務所や大型プロジェクトの現場に最適です。

### ■内装



## シャッター物置

### 10型

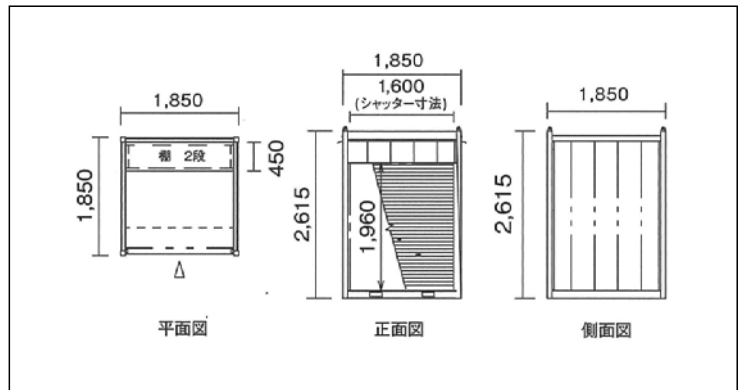

### 20型

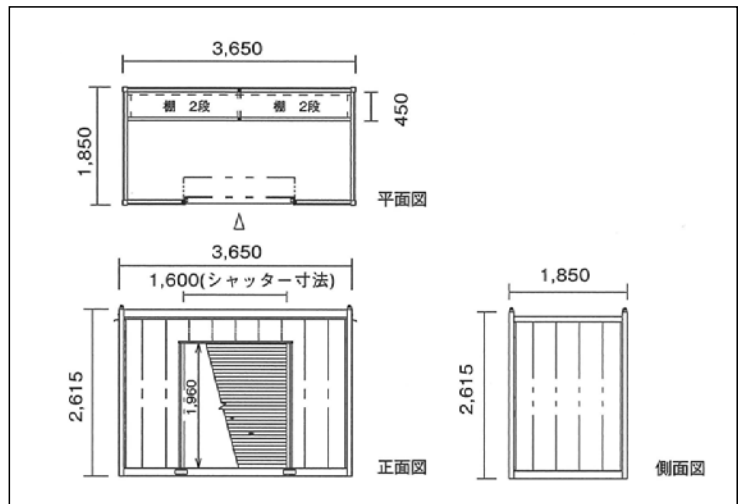

圧  
ショベル

I C T  
(情報化施工)

アタッチ  
メント類

運搬・  
転圧機械・  
整地・  
クレーン  
・荷役

高所作業車・  
高所作業足場

車両  
(レンタカー)

発電機・  
溶接機

コンプレッサー・  
エアーツール

ポンプ・洗浄・  
水処理機械

コンクリート  
打設関係

小型機械・  
工具類

照明機械

ハウス・  
トイレ・備品

保安用品

建築機械

仮設・資材  
(鉄板・矢板・H鋼)

シーズン  
商品

通信・  
測量機器

足場仮設

参考資料



13

# レンタルハウス

## ハウス・トイレ・備品 56型 3連棟 2階建て

設置規模に合わせた多連棟です。  
2階建てにも柔軟に対応できます。

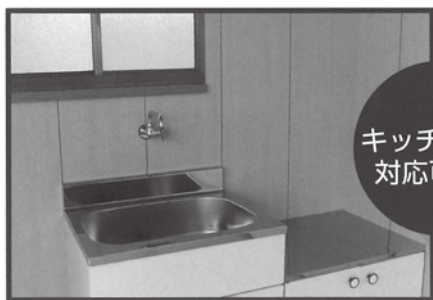
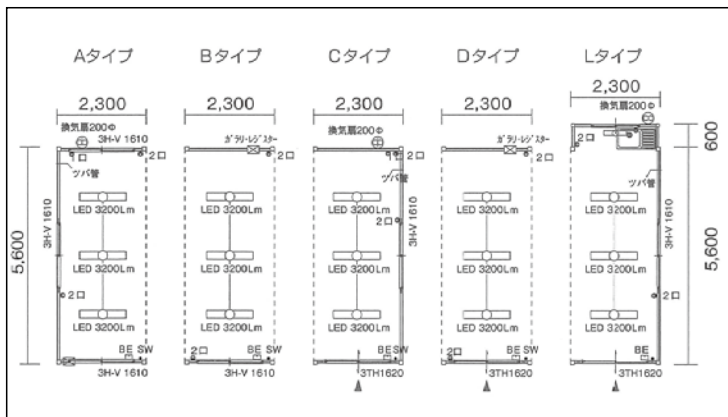

キッチン付も  
対応可能！

## コンテナ物置

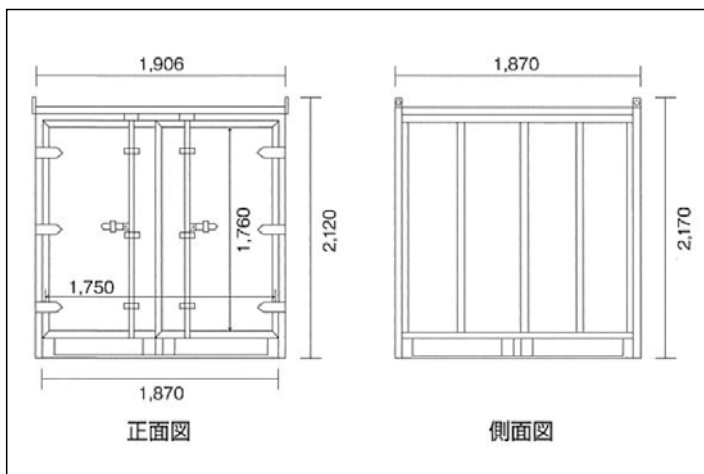
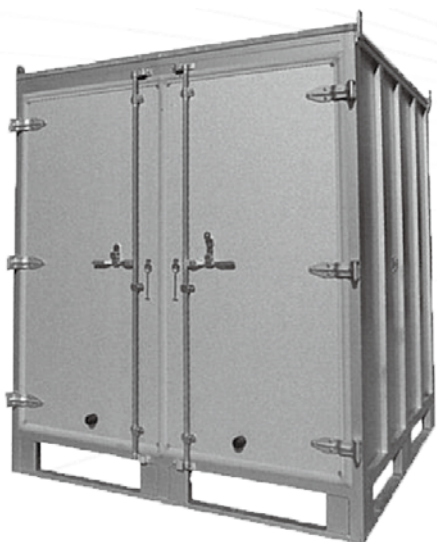

油圧ショベル

ICT (情報化施工)

アタッチメント類

運搬・転圧機械・整地・クレーン・荷役

高所作業車・高所作業足場

車両 (レンタカー)

発電機・溶接機

コンプレッサー・エア工具

ポンプ・洗浄・水処理機械

コンクリート打設関係

小型機械・工具類

照明機械

ハウス・トイレ・備品

保安用品

建築機械

仮設・資材 (鉄板・矢板・H鋼)

シーズン商品

通信・測量機器

足場仮設

参考資料